

СОБЕРИ СВОЮ РАКЕТУ

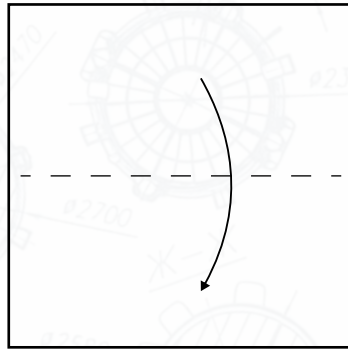

1 Возьмите квадратный лист бумаги и сложите его пополам по горизонтали.

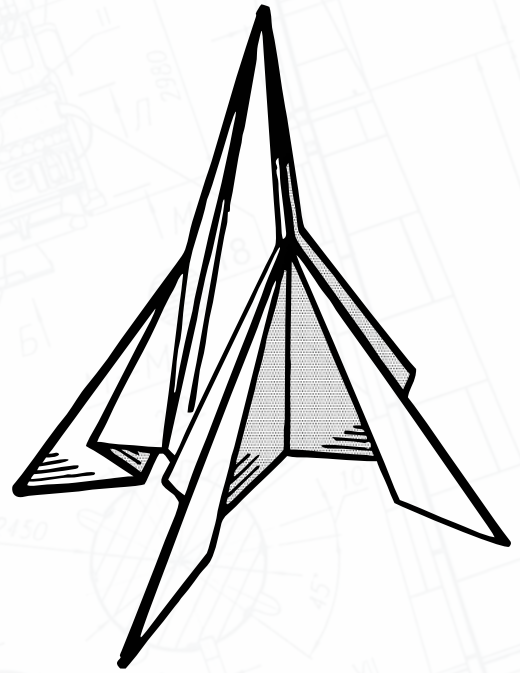

2 Сложите его пополам ещё раз.

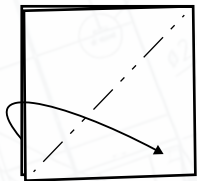

3 Потяните за верхний левый угол один слой бумаги, затем раскройте и расплющите.

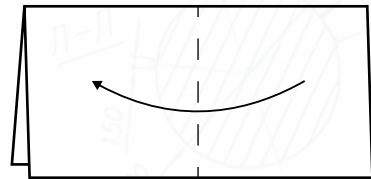

4 Переверните.

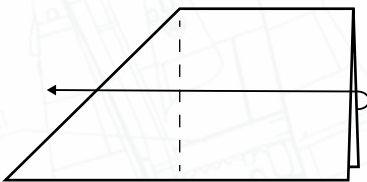

5 Сложите «долиной».

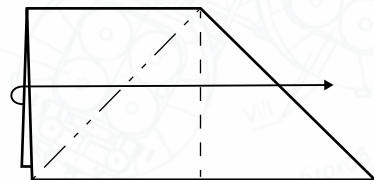

6 Раскройте и расплющите ещё одну часть заготовки.

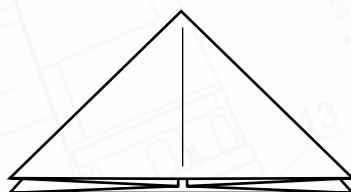

7 Отлично! Вы создали базовую фигуру «Двойной треугольник», которая скоро превратится в ракету!

Долина

Сгиб поверхности «на себя»

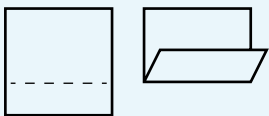

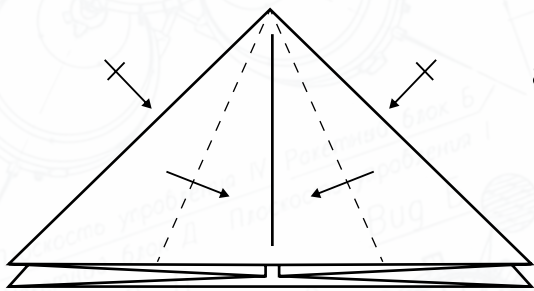

8 Сложите «долиной» боковые стороны к центральной линии, повторите с другой стороны.

9 Сложите ещё раз «долиной». Повторите с другой стороны.

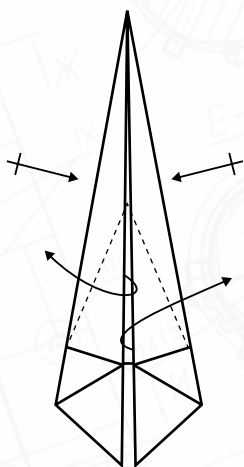
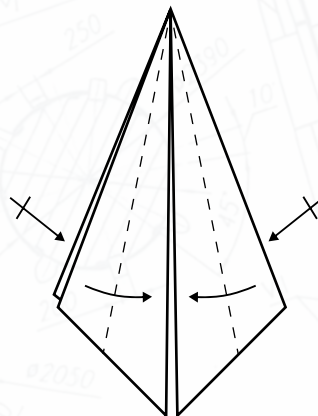

10 Расправьте все четыре ножки модели.

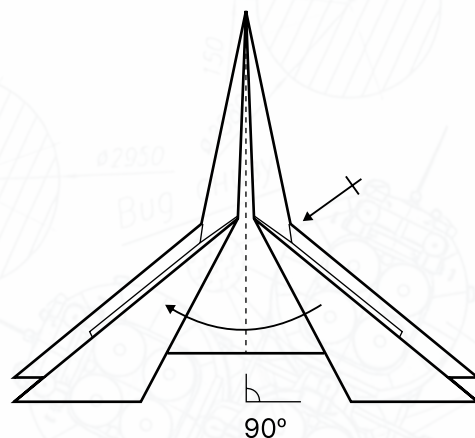

11 Отогните уголки под углом 90° и повторите с другой стороны.

